

Ecophon Industry™ Modus TAL

Система Ecophon Industry Modus TAL является одним из основных решений с хорошими акустическими свойствами. Она подходит для снижения уровня шума в промышленных помещениях. Панели доступны в различных цветах и могут устанавливаться различными способами.

Для достижения наилучших результатов рекомендуется применять подвесную систему и аксессуары Connect. Подвесная система изготовлена из оцинкованной стали.

Система состоит из панелей Ecophon Industry Modus TAL и подвесной системы Connect, с весом около 3-5 кг/м², в зависимости от толщины панелей. Основа панелей изготовлена из стекловолокна. Лицевая поверхность покрыта окрашенной стеклотканью, задняя часть панели покрыта неокрашенным стеклохолстом. Кромки в стандартной комплектации не окрашены.



Siemens NST, Czech Republic

РАЗМЕРЫ ЭЛЕМЕНТОВ

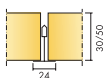



Панель Industry Modus TAL



Фрагмент системы Industry Modus TAL.



Акустика

Звукопоглощение:

Результаты тестов в соответствии с EN ISO 354. Классификация в соответствии со стандартом EN ISO 11654.

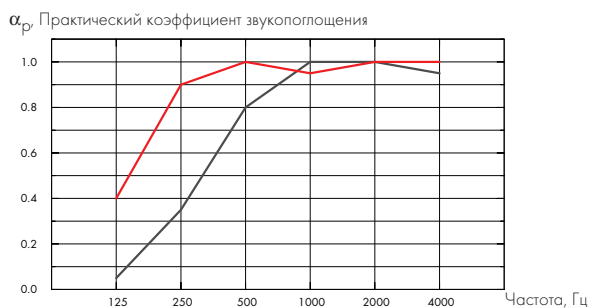

- Industry Modus TAL 30 mm, 30 mm o.d.s
 - Industry Modus TAL 30 mm, 200 mm o.d.s
- o.d.s = в.п.с. – высота подвеса системы

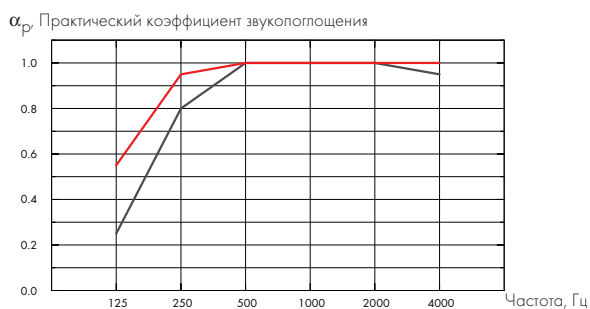

- Industry Modus TAL 50 mm, 50 mm o.d.s
 - Industry Modus TAL 50 mm, 200 mm o.d.s
- o.d.s = в.п.с. – высота подвеса системы

s mm	в.п.с. mm	α_p Практический коэффициент звукопоглощения						α_w	Класс
		125 Hz	250 Hz	500 Hz	1000 Hz	2000 Hz	4000 Hz		
30	30	0.05	0.35	0.80	1.00	1.00	0.95	0.65	C
30	200	0.40	0.90	1.00	0.95	1.00	1.00	1.00	A
50	50	0.25	0.80	1.00	1.00	1.00	0.95	1.00	A
50	200	0.55	0.95	1.00	1.00	1.00	1.00	1.00	A



Доступ в межпотолочное пространство

Панели легко демонтируются. Минимальная высота подвеса системы в соответствии с монтажными схемами.



Очистка

Еженедельная сухая чистка и чистка пылесосом.



Внешний вид

Modus (TAL-VA), светоотражение 63%. Modus (TAL-M), светоотражение 4%. Modus (TAL-H), светоотражение 41%. Modus (TAL-N), светоотражение 64%. Возможны небольшие отличия в оттенках цветов.



Влагостойкость

Панели выдерживают постоянную относительную влажность воздуха до 95% при температуре 30°С без провисания, деформации и расслоения [EN 13964].



Внутренний микроклимат

Экологические сертификаты

Финский M1	•
Французский VOC A+	•
Шведская Ассоциация по борьбе с астмой и аллергией	•
Датский Danish Indoor Climate Label	•
Американский California Emission Regulation, CDPH	•



Пожаробезопасность

Страна	Стандарт	Класс
Россия	ФЗ №123	КМ 1
Европа	EN 13501-1	A2-s1,d0

Стекловолокно, используемое для производства панелей, после испытаний отнесено к негорючим материалам в соответствии со стандартом EN ISO 1182. Системы препятствуют распространению огня в соответствии с NT FIRE 003.



Механические свойства

Информацию о несущей способности и величине распределенной нагрузки смотрите в разделе "Функциональные требования", "Механические свойства" на www.ecophon.com/ru.



Монтаж

Установка в соответствии с монтажными схемами, руководством по монтажу, вспомогательными рисунками и чертежами. Для получения дополнительной информации см. "Количество по спецификации".



CE

Маркировка CE подтверждает такие важные свойства панелей, как звукопоглощение, эмиссию частиц, пожарную безопасность и механическую прочность. Все потолочные панели Ecophon имеют маркировку CE в соответствии с европейским стандартом EN13964, индивидуальные характеристики продукции отражены в декларации Declaration of Performance (DoP).

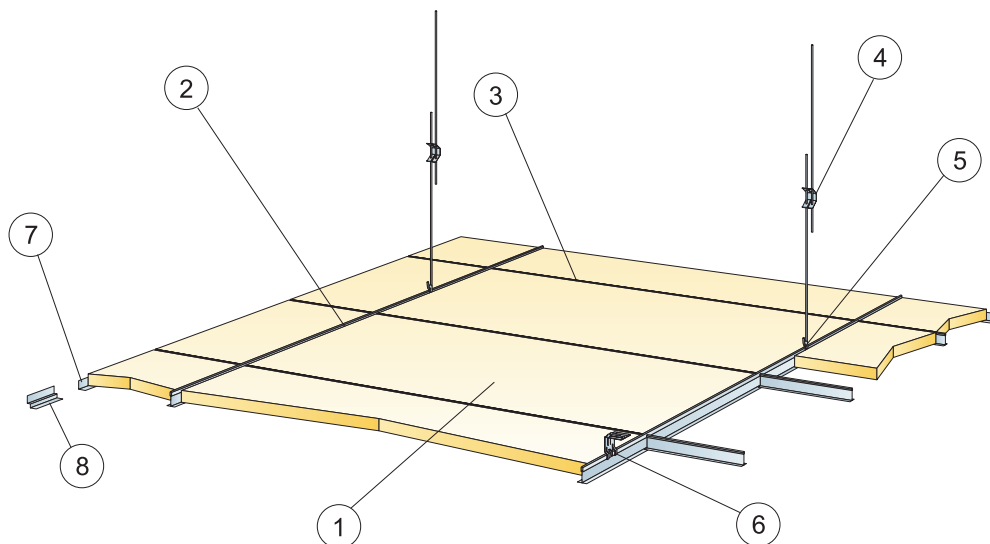

© Ecophon Group

КОЛИЧЕСТВО ПО СПЕЦИФИКАЦИИ (НЕ ВКЛ. ОТХОДЫ)

		Размер, мм
		1200x600
1	Панель Industry Modus TAL	1,4/м ²
2	Главная направляющая Connect T24, монтаж с шагом 1200 мм (макс. расстояние от стены 600 мм, может быть увеличено до 1200 мм при отсутствии доп. нагрузки между главной направляющей и стеной)	0,9/м ²
3	Поперечная направляющая Connect T24, L=1200 мм, монтаж с шагом 600 мм	1,7/м ²
4	Регулируемый подвес Connect, монтаж с шагом 1200 мм (макс. расстояние от стены 600 мм)	0,7/м ²
5	Клипса подвеса Connect арт. 1286	0,7/м ²
6	Для прямого монтажа: Прямой нерегулируемый кронштейн, монтаж с шагом 1200 мм	0,7/м ²
7	Пристенный уголок Connect арт. 8116, монтаж с шагом 300 мм	по требованию
8	Теневой пристенный уголок Connect арт. 8152, монтаж с шагом 300 мм	по требованию
Δ Мин. высота подвеса системы - Регулируемый подвес: 100 мм, Крепежный кронштейн: 50 мм		-
δ Мин. глубина демонтажа: 170 мм (толщина 30 мм), 220 мм (толщина 50 мм)		-

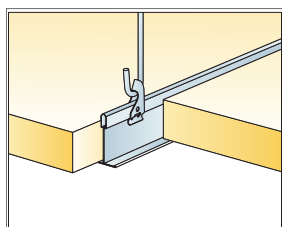

Подвес с регулируемым подвесом и клипсой

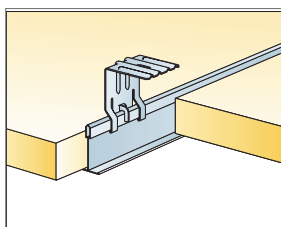

Подвес с помощью прямого крепежного кронштейна

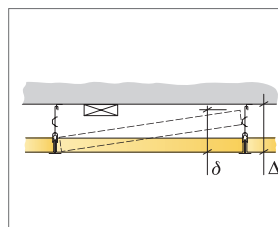

См. Количество по спецификации

Размер, мм	Макс. возможная нагрузка [N]	Мин. несущая способность [N]

Норма нагрузки/несущая способность

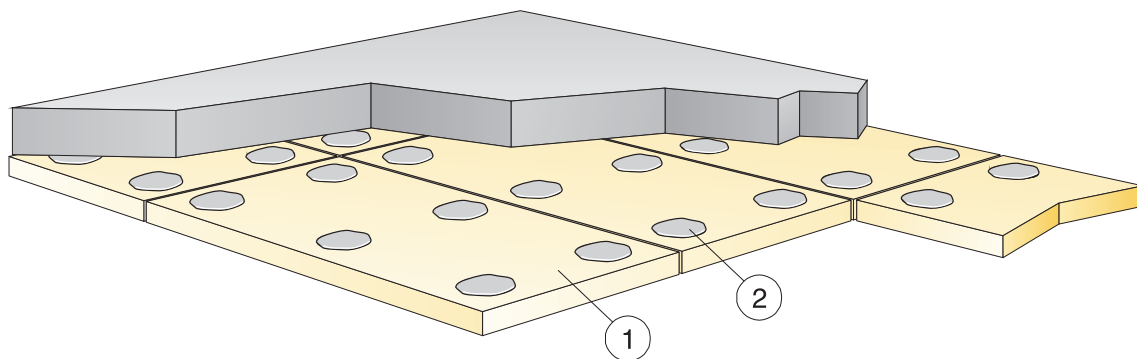

© Ecophon Group

КОЛИЧЕСТВО ПО СПЕЦИФИКАЦИИ (НЕ ВКЛ. ОТХОДЫ)

		Размер, мм
		1200x600
1	Панель Industry Modus TAL	1,4/м ²
2	Акустический клей Coppect 2100 (расход 0,25 л/м ² - 0,4 л/м ² в зависимости от условий монтажа)	по требованию
Δ Мин. высота подвеса системы: 30 соотв. 50 мм		-
δ Мин. глубина демонтажа системы: не демонтируется		-

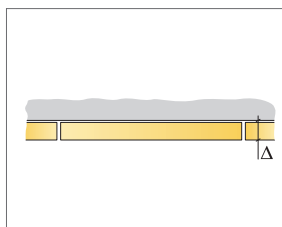

См. Количество по спецификации

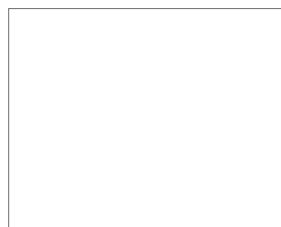

Размер, мм	Макс. возможная нагрузка [N]	Мин. несущая способность [N]
1200x600	-	-

Норма нагрузки/несущая способность

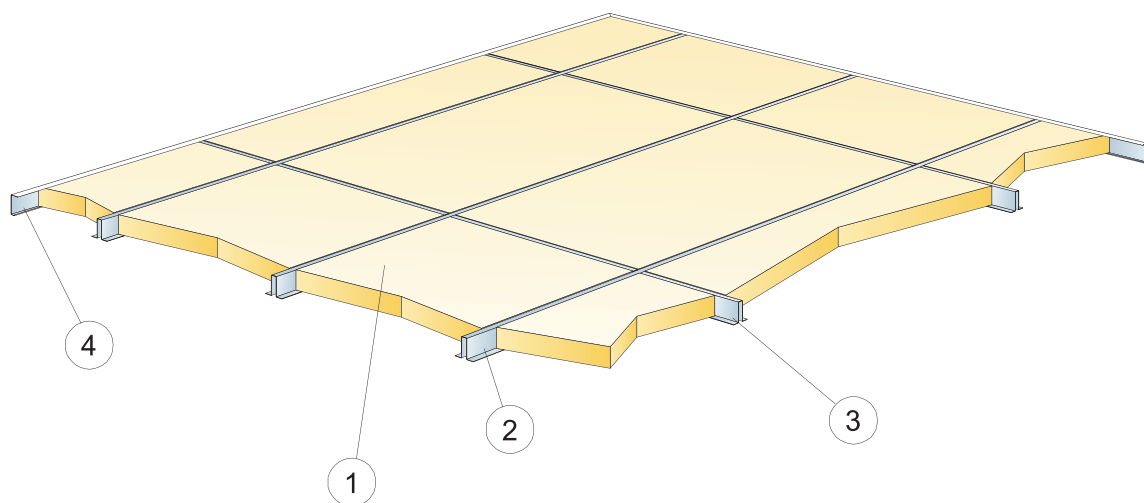

© Ecophon Group

КОЛИЧЕСТВО ПО СПЕЦИФИКАЦИИ (НЕ ВКЛ. ОТХОДЫ)

		Размер, мм
		1200x600
1	Панель Industry Modus TAL	1,4/м ²
2	U-профиль Connect, L=3000 мм	0,9м/м ²
3	U-профиль Connect, L=1185 мм	1,7м/м ²
4	Торцевой профиль Connect, L=3000 мм	по требованию
Δ Мин. высота подвеса системы: 30 соотв. 50 мм		-
δ Мин. глубина демонтажа системы: не демантируется		-

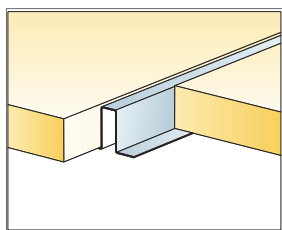

Скрытый профиль

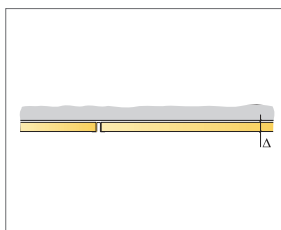

См. Количество по спецификации



Размер, мм	Макс. возможная нагрузка [N]	Мин. несущая способность [N]
1200x600	-	-

Норма нагрузки/несущая способность

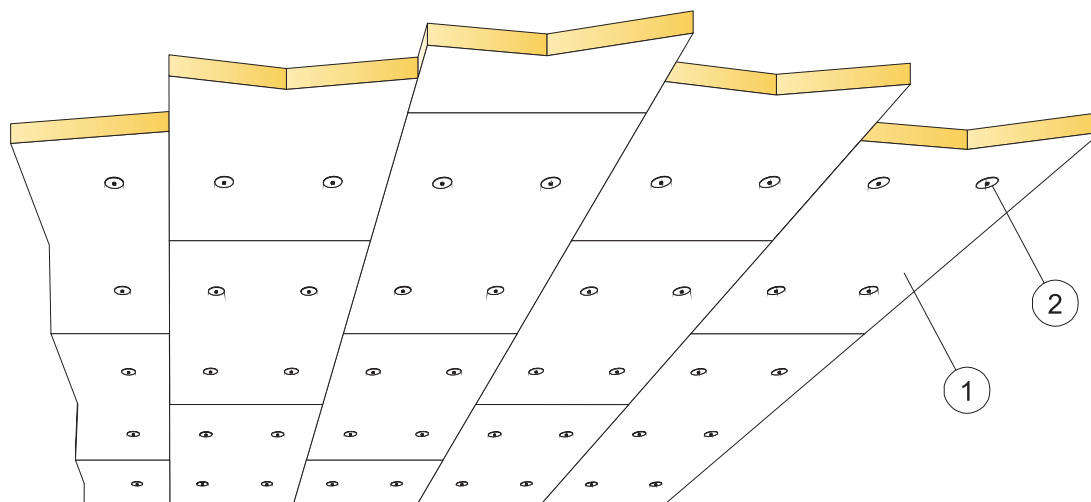

© Ecophon Group

КОЛИЧЕСТВО ПО СПЕЦИФИКАЦИИ (НЕ ВКЛ. ОТХОДЫ)

		Размер, мм
		1200x600
1	Панель Industry Modus TAL	1,4/м ²
2	Шайба и шуруп Connect	по требованию
Δ Мин. высота подвеса системы: 30 соотв. 50 мм		-
δ Мин. глубина демонтажа системы: не демантируется		-

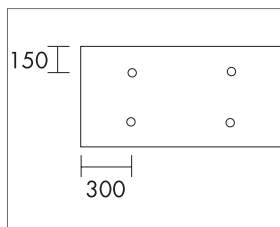

Монтаж панели 1200x1200

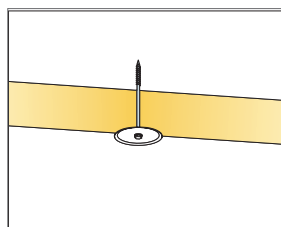

Фрагмент с шурупом и шайбой

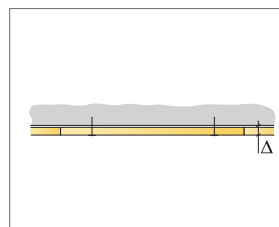

См. Количество по Спецификации

Размер, мм	Макс. возможная нагрузка [N]	Мин. несущая способность [N]
1200x600	-	-

Норма нагрузки/несущая способность